

Achtung! Bitte lesen Sie sich die Bedienungsanleitung und Sicherheitshinweise vor der ersten Inbetriebnahme sorgfältig durch.

SIMPLEk – Bausatz

1.0 Allgemeines und Sicherheitshinweise

2.0 Zusammenbau und Installation

2.1 Zusammenbau

2.2 Installation

3.0 Bedienung

3.1 Kalibrierung

3.2 1:1-Modus

3.3 Tuning-Modus

3.3.1 Zurücksetzen der Maximalgeschwindigkeit

1.0 Allgemeines und Sicherheitshinweise

Der angebotene SIMPLEk-Bausatz (nachfolgend als SIMPLEk bezeichnet) wird in Einzelteilen geliefert und ist somit im Auslieferungszustand nicht funktionsfähig. Der Bausatz ist ausschließlich durch eine fachkundige Person unter Berücksichtigung der geltenden Normen und Vorschriften zu einem Gerät herzustellen.

Der SIMPLEk ist mit den Bosch Antriebsmotoren Active Line, Performance Line und Performance Line CX ab 2011 wahlweise mit der HMI, Intuvia, Nyon oder Purion Bedieneinheit sowie den Yamaha Mittelmotoren ab 2014 kompatibel.

Der komplettierte Bausatz, in einem kompatiblen E-Bike verbaut, bewirkt die Aufhebung der werkseitig integrierten Geschwindigkeitsbegrenzung der Motorunterstützung.

Daher ist der Betrieb des komplettierten Bausatzes innerhalb des Geltungsbereichs bzw. Wirkungsbereichs der StVO untersagt und nicht zulässig. Ein Betrieb ist ausschließlich auf für den öffentlichen Verkehr abgesperrten Privatgrundstücken und Rennstrecken vorgesehen.

Bitte tragen Sie stets einen geeigneten Helm.

Die Verwendung führt zum Garantieverlust des Fahrzeugs.

Beim Einbau im E-Bike ist besonders darauf zu achten, bei der Montage der Schutzabdeckung des Motors keine Kabel zu beschädigen, um mögliche resultierende Kurzschlüsse oder Kabelquetschungen zu vermeiden, welche u.a. zum Stromschlag oder Brand führen können.

Für etwaige gegenwärtige oder zukünftige Schäden (mittelbar und unmittelbar) durch die Inbetriebnahme des komplettierten Bausatzes wird keinerlei Haftung übernommen. Benutzung auf eigene Gefahr.

2.0 Zusammenbau und Installation

Der SIMPLEk-Bausatz besteht lediglich aus 5 Komponenten:

- Platine (Bild 01)
- Mikrokontroller (Bild 02)
- Kondensator (Bild 03)
- Diode (Bild 04)
- Industriestecker und Stiftstecker (Bild 05, 06)

Die Montage gestaltet sich simpel.

Bild 01 - Platine



Bild 02 - Mikrokontroller



Bild 03 - Kondensator

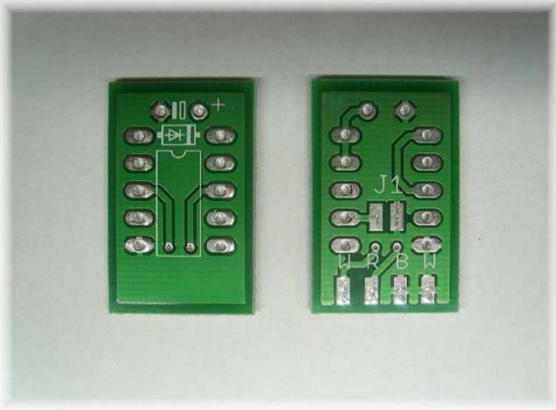

Bild 04 - Diode

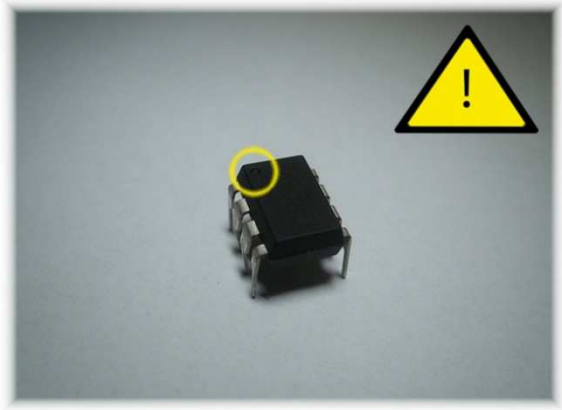

Bild 05- Industriestecker

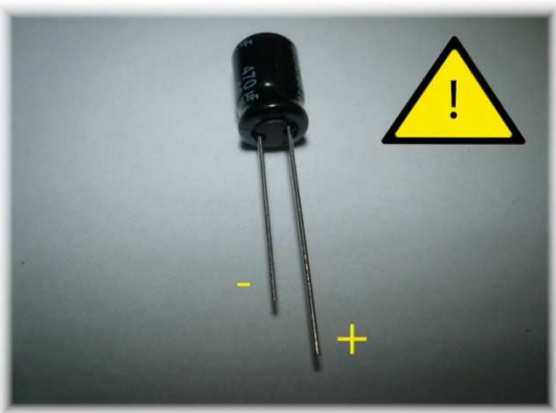

Bild 06 - Stiftstecker

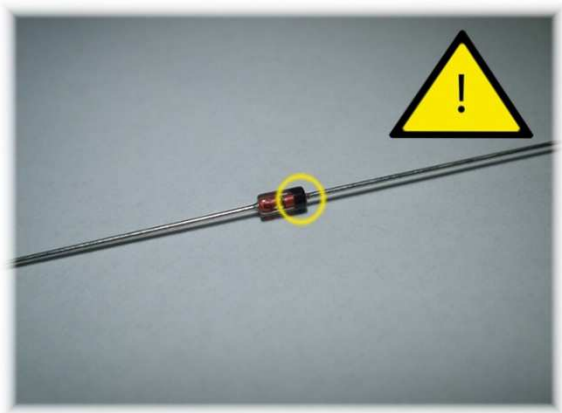

2.1 Zusammenbau

Bei der Bestückung ist auf die Polung von Kondensator und Diode zu achten (Bild 03, 04). Die Ausrichtung des Mikrokontrollers muss ebenfalls berücksichtigt werden (die kleine runde Vertiefung auf der Oberfläche des Mikrokontrollers und die Kerbe im Platzhaltersymbol auf der Platine müssen auf einer Seite sitzen – Bild 02). Eine fehlerhafte Bestückung hat zur Folge, dass der SIMPLEK nicht funktioniert. Das E-Bike nimmt keinen Schaden.

Die mit W, R, B, W beschrifteten Löt pads sind mit den Kabeln der Stecker wie folgt zu verbinden (Bild 12):

W: Anschluss weiße (white) Kabel (Polung braucht nicht berücksichtigt zu werden)

R: Anschluss rotes (red) Kabel

B: Anschluss schwarzes (black) Kabel

Bei gebrückter Verbindung „J1“ startet der SIMPLEK direkt im Tuning-Modus. Der 1:1-Modus entfällt. Weitere Informationen hierzu unter „**3.3 1:1-Modus**“.

Als wasserfeste Hülle dient ein beiliegender mit Dichtmasse versehener Schrumpfschlauch (Bild 13), welcher idealerweise mit einer Heißluftpistole, hilfsweise mit einem Feuerzeug aufgeschrumpft wird (Bild 14). Durch die Hitze wird die Dichtmasse aktiviert. Anfang und Ende des Schrumpfschlauches noch im heißen Zustand vorsichtig andrücken, um eine komplette Versiegelung zu gewährleisten.



Bild 07 - Kondensator



Bild 08 - Kondensator eingesetzt

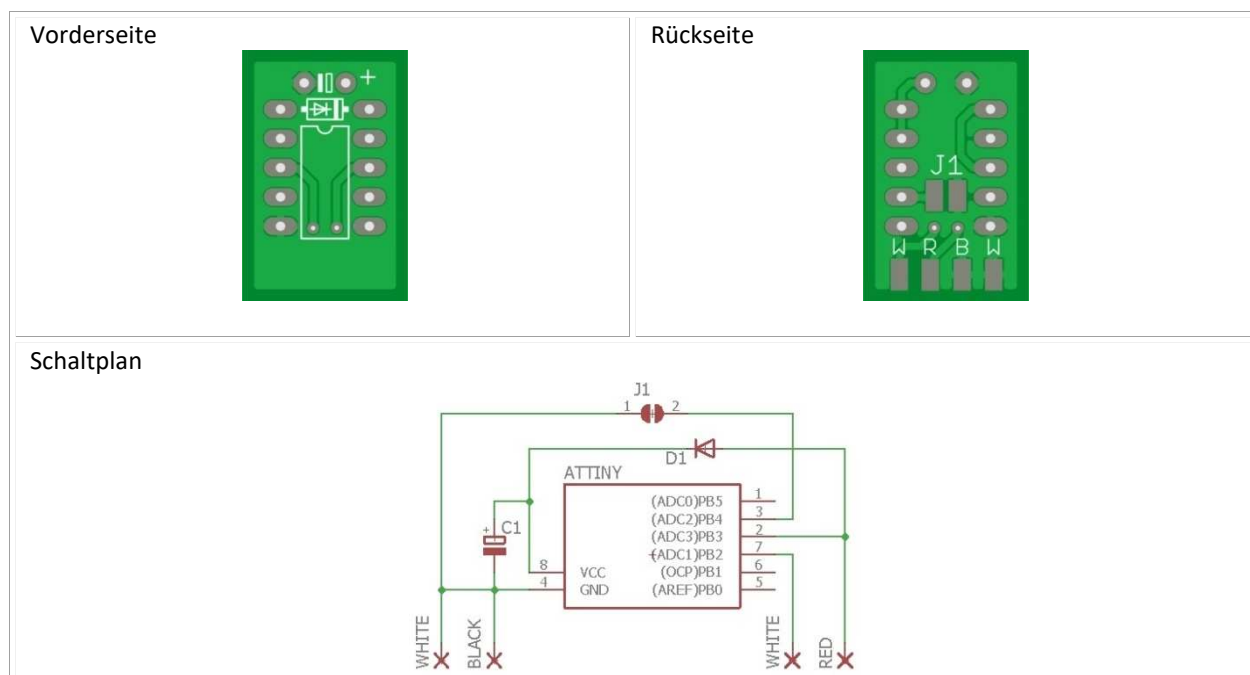

Bild 09 - Diode

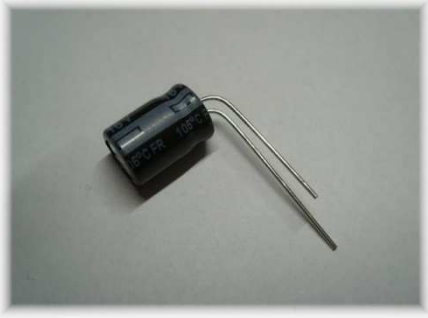

Bild 10 - Diode eingesetzt



Bild 11 - Komplett bestückt - Vorderseite

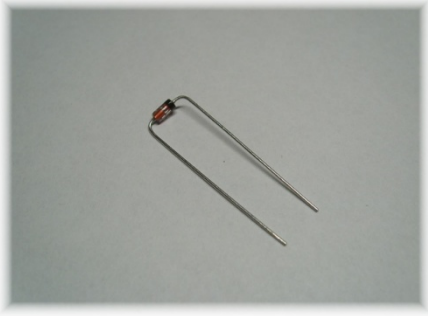

Bild 12 - Komplett bestückt - Rückseite



Bild 13 - Schrumpfschlauch



Bild 14 - Schrumpfschlauch aufgeschrumpft

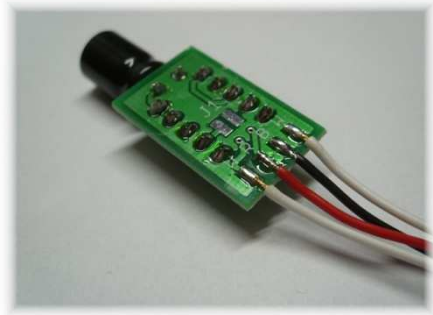

2.2 Installation

Entfernen Sie den Akku Ihres E-Bikes, bevor Sie mit dem Einbau beginnen!

Der SIMPLEk wird vor den Originalsensor geschaltet. Hierzu muss die Motorverkleidung entfernt werden. Abhängig von der Motorvariante werden hierfür zusätzliche Werkzeuge benötigt.

Einbau am Beispiel Motorvariante Active Line/Performance Line:

Benötigtes Werkzeug:

- Torx 20 Steckschlüssel
- 8 mm Innensechskantschlüssel
- Optional: ISIS Kurbelabzieher (falls sich die Kurbel nicht per Hand entfernen lässt)
- Optional: Flachzange

Lösen Sie die 8 mm Innensechskantschraube (Bild 15). Entnehmen Sie die Kurbel. Falls dies nicht per Hand möglich ist verwenden Sie einen Kurbelabzieher. Entfernen Sie die drei Torx-Schrauben mit dem Steckschlüssel (Bild 16). Jetzt kann die Motorabdeckung entfernt werden. Ziehen Sie den Stecker des Geschwindigkeitssensors (Bild 17) ggf. mit Hilfe einer Flachzange.

Schließen Sie nun den Industriestecker des SIMPLEk an die Position des zuvor abgesteckten Geschwindigkeitssensors. Der mitgelieferte Gummischlauch wird auf den Stecker des Geschwindigkeitssensors bis über die Dichtlamellen aufgeschoben (Bild 18). Anschließend wird nun der Geschwindigkeitssensor mit dem Stiftstecker des SIMPLEk verbunden (Bild 19). Die Polung braucht dabei nicht berücksichtigt zu werden.

Bild 15



Bild 16



Bild 17

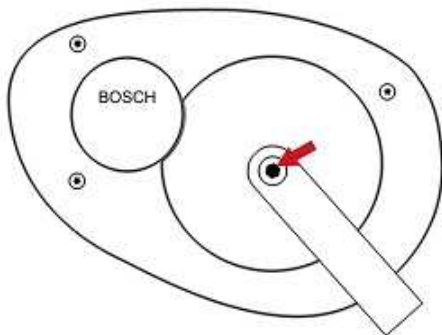

Bild 18 - Feuchtigkeitsschutz

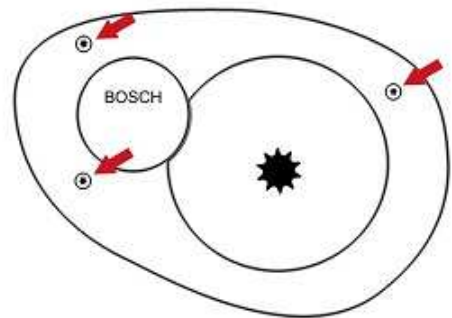

Bild 19 - Feuchtigkeitsschutz

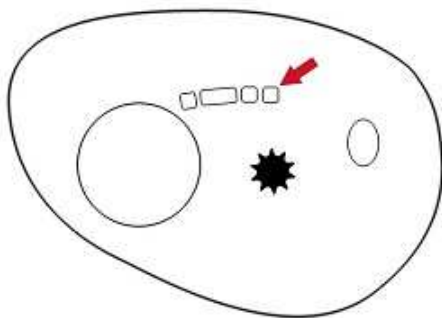

Einbau am Beispiel Motorvariante Classic Line(+):

Benötigtes Werkzeug:

- Torx 20 Steckschlüssel
- 8 mm Innensechskantschlüssel
- Optional: ISIS Kurbelabzieher (falls sich die Kurbel nicht per Hand entfernen lässt)
- Optional: Flachzange
- Werkzeug zum Entfernen der Kettenblattmutter („Spider-Tool“)

Lösen Sie die 8 mm Innensechskantschraube (Bild 20). Entnehmen Sie die Kurbel. Falls dies nicht per Hand möglich ist verwenden Sie einen Kurbelabzieher. Lösen Sie die Kettenblattmutter mit Hilfe des „Spider-Tools“, Drehrichtung zum Lösen: Fahrtrichtung der Kurbel (Bild 21). Entfernen Sie die drei Torx-Schrauben mit dem Steckschlüssel (Bild 22). Jetzt kann die Motorabdeckung entfernt werden. Ziehen Sie den Stecker des Geschwindigkeitssensors (Bild 23) ggf. mit Hilfe einer Flachzange.

Schließen Sie nun den Industriestecker des SIMPLEk an die Position des zuvor abgesteckten Geschwindigkeitssensors. Der mitgelieferte Gummischlauch wird auf den Stecker des Geschwindigkeitssensors bis über die Dichtlamellen aufgeschoben (Bild 18). Anschließend wird nun der Geschwindigkeitssensor mit dem Stiftstecker des SIMPLEk verbunden (Bild 19). Die Polung braucht dabei nicht berücksichtigt zu werden.

Bild 20



Bild 21



Bild 22

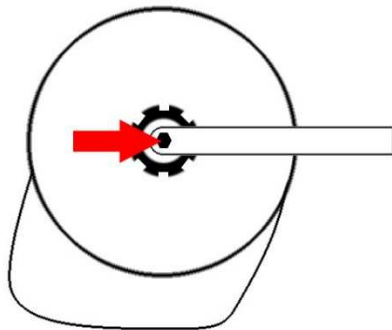

Bild 23

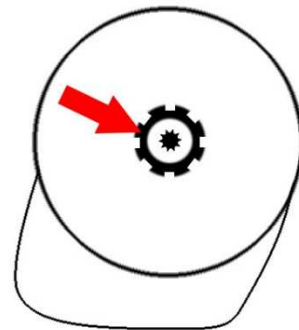

3.0 Bedienung

Der SIMPLEk umfasst 3 Betriebsmodi:

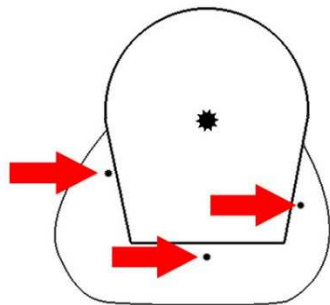
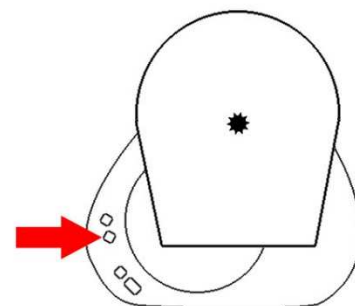
[1] 1:1-Modus

[2] Tuning-Modus

[3] Kalibrierungs-Modus

Ein Wechsel von einem zum anderen Betriebsmodi findet statt, wenn im jeweiligen Modus innerhalb von ca. 10 Sekunden nach dem Start das E-Bike abgeschaltet und erneut gestartet wird. Die 10 Sekunden Zeitspanne beginnt mit dem Einschalten des E-Bikes. Die Nyon Bedieneinheit benötigt deutlich länger, bis sie komplett hochgefahren ist. Hier ist ein Neustart notwendig noch bevor das Nyon komplett hochgefahren ist.

Achtung BOSCH Classic- Motoren: Bei dem Wechsel der Betriebsmodi ist es wichtig nach dem Abschalten mindestens 5 Sekunden verstreichen zu lassen, bevor erneut eingeschaltet wird.

Eine Kalibrierung ist einmalig notwendig, damit für jeden Radumfang die tatsächliche Geschwindigkeit im Tuning-Modus ablesbar ist.

Im 1:1-Modus gibt der SIMPLEk die Signale des Geschwindigkeitssensors 1 zu 1 weiter. Das E-Bike verhält sich demnach genau wie im Originalzustand.

Der Tuning-Modus ermöglicht eine praktisch unbegrenzte Unterstützung (theoretisch bis 100km/h).

Tabelle – Wechsel zwischen den Betriebsmodi

[1]	→ E-Bike wird innerhalb von 10 Sekunden nach Start neu gestartet	[2]	→ E-Bike wird innerhalb von 10 Sekunden nach Start neu gestartet	[3]	→ Durchführung oder Abbruch der Kalibrierung	[1]
		[2]	→ E-Bike bleibt länger als 10 Sekunden an und wird neu gestartet	[1]		
[1]	→ E-Bike bleibt länger als 10 Sekunden an und wird neu gestartet	[1]				

3.1 Kalibrierung

Die Kalibrierung muss einmalig durchgeführt werden. Sie hat im Stillstand und mit eingesetztem Akku-Pack zu erfolgen. Beim Erststart wird sie automatisch aufgerufen. Die Kalibrierung besteht aus zwei Abschnitten. Zunächst wird grob kalibriert, anschließend fein. Um den Kalibrierungsmodus manuell zu starten, muss im 1:1-Modus und anschließend im Tuning-Modus innerhalb von jeweils ca. 10 Sekunden das E-Bike neu gestartet werden.

Im ersten Abschnitt der Kalibrierung wird am Tacho eine steigende Geschwindigkeit ausgegeben. Schalten Sie möglichst genau das E-Bike bei $10.0 \frac{km}{h}$ aus. Nach erneutem Einschalten wird die feine Kalibrierung ausgeführt. Am Tacho wird eine Geschwindigkeit ausgegeben, die sich nach und nach in kleinen Schritten $10.0 \frac{km}{h}$ nähert. Sobald das erste Mal genau $10.0 \frac{km}{h}$ angezeigt werden, schalten Sie das E-Bike erneut ab. Die Kalibrierung ist hiermit abgeschlossen.

Nach erfolgreicher Kalibrierung sollte der SIMPLEk nun im Tuning-Modus im Stillstand genau $10.0 \frac{km}{h}$ anzeigen. Wird das E-Bike im Kalibrierungsmodus bewegt, bricht die Kalibrierung ab und der SIMPLEk springt in den 1:1-Modus zurück. In dem Fall fand keine Kalibrierung statt.

3.2 Tuning-Modus

Der Tuning-Modus wird aktiviert, indem im 1:1-Modus das E-Bike innerhalb von ca. 10 Sekunden neu gestartet wird. Im Stillstand zeigt der Tacho im Tuning-Modus $10.0 \frac{km}{h}$ an. Wird das E-Bike für ca. eine Minute nicht bewegt, fällt die Anzeige auf $0.0 \frac{km}{h}$. Die tatsächlich gefahrene Geschwindigkeit bleibt im Tuning-Modus ablesbar. Sie wird über die zweite Ziffer und die Nachkommastelle angezeigt. Beispiele:

$$\begin{array}{lcl} 10.0 \frac{km}{h} & \rightarrow & 0 \frac{km}{h} \\ 10.5 \frac{km}{h} & \rightarrow & 5 \frac{km}{h} \\ 13.5 \frac{km}{h} & \rightarrow & 35 \frac{km}{h} \end{array}$$

Um die Differenz zwischen tatsächlich zurückgelegter und angezeigter Strecke auszugleichen, wird nach ca. einer Minute im Stillstand die maximal gefahrene Geschwindigkeit im Tacho angezeigt, bis die Strecke eingeholt ist. Sobald die Differenz ausgeglichen ist zeigt der Tacho $0.0 \frac{km}{h}$ an und das E-Bike schaltet sich selbstständig nach einiger Zeit ab. Wird das E-Bike zuvor abgeschaltet, speichert der SIMPLEk die Differenz auf ca. 200m genau und holt die Strecke später auf.

Hierdurch wird die Höchstgeschwindigkeit sowie die zurückgelegte Strecke/Gesamtstrecke korrekt wiedergegeben.

3.2.1 Maximale Geschwindigkeit zurücksetzen

Die maximale Geschwindigkeit wird zurückgesetzt, indem die Kalibrierung gestartet wird und durch Anfahren abgebrochen wird. Nach dem Abbruch springt der SIMPLEk in den 1:1-Modus. Die maximale Geschwindigkeit ist nun zurückgesetzt.

3.3 1:1-Modus

Der 1:1-Modus wird immer gestartet, nachdem das E-Bike im Tuning-Modus oder im 1:1-Modus länger als 10 Sekunden betrieben und abgeschaltet wurde. In diesem Modus verhält sich das E-Bike, als wäre es nicht modifiziert. Um den 1:1-Modus dauerhaft zu deaktivieren und direkt im Tuning-Modus zu starten, muss die Verbindung „J1“ auf der Platine gebrückt werden (siehe 2.1 Zusammenbau).